

TAIWAN POWER

清水電機工業有限公司









GT-2000W 汽油靜音變頻發電機說明書

目錄

安全須知.....	1
產品說明.....	2
準備事項.....	4
操作.....	7
維護保養.....	9
儲存.....	15
故障排除.....	17

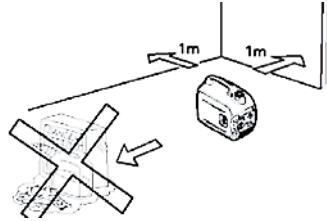
安全須知

在操作發電機之前，請先閱讀和了解說明書，熟悉發電機的安全操作流程，能夠避免意外事故。

		
請勿在室內使用	請勿在潮濕的環境中使用	請將可燃物隔開至少 1 公尺
		
加注汽油時請勿吸菸	加注汽油時請勿將油溢出	加注汽油時請先停止引擎

*注意:



保持控制面板側、尾部百葉窗側、發電機底部的通風孔保持暢通並且不能有碎片、泥、水等進入。如果這些通風孔被堵，可能使引擎、變頻器或機器損害。

在搬運、存放、使用發電機時不要和其他東西放在一起。如果漏油，可能損害引擎或者財產安全。

控制面板

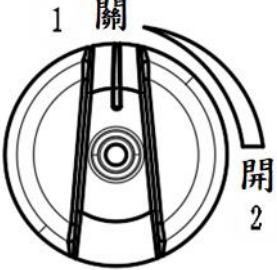

控制功能

 <p>多功能開關</p> <p>1 為開關處於關閉狀態 2 為開關處於打開狀態</p>	<p>指示燈</p> <ul style="list-style-type: none"> ● 運行 ● 過載 ● 機油 <ol style="list-style-type: none"> 1. 機器運行時，運行指示燈亮 2. 過載保護時，指示燈閃爍後常亮，可點按過載歸位開關進行歸位 3. 機油液位過低是機油警報燈亮起
	<p>油箱蓋</p> <p>逆時針方向旋轉，取下油箱蓋</p> <p>*請勿將發電機倒放放置，油箱蓋含有通氣孔，在倒放一段時間後會有汽油緩緩溢出。</p> 

準備事項

汽油

*危險:

- 汽油屬於易燃有毒品，加油前請認真閱讀安全須知
- 油不要加注太滿，否則油箱變暖後油會溢出
- 加油後，確認汽油箱蓋已旋緊



將油箱蓋旋緊

*注意:

- 加油後，用乾淨柔軟的布料及時擦乾殘留汽油，避免損害塑膠外殼
- 必須使用無鉛汽油，含鉛汽油會嚴重損害發電機內部零件
- 取下汽油箱蓋，加注汽油到紅色水平線紅色指示線油位

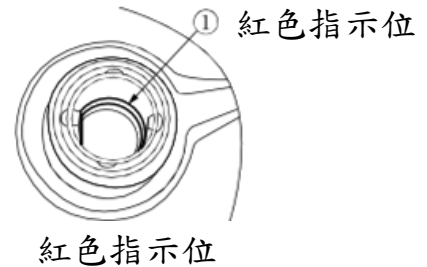

紅色指示位

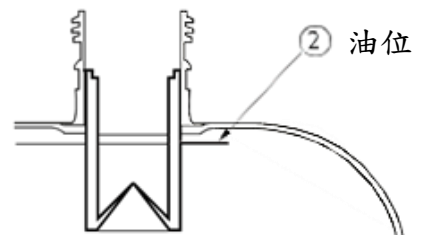

機油

*注意:

發電機在出廠時沒有注入機油。在注入足夠的機油前，請不要啟動發電機。

1. 請將發電機放置於水平平面
2. 取下機油維護板
3. 打開機油蓋
4. 注入規定量的機油，轉緊機油蓋
5. 裝回機油維護板

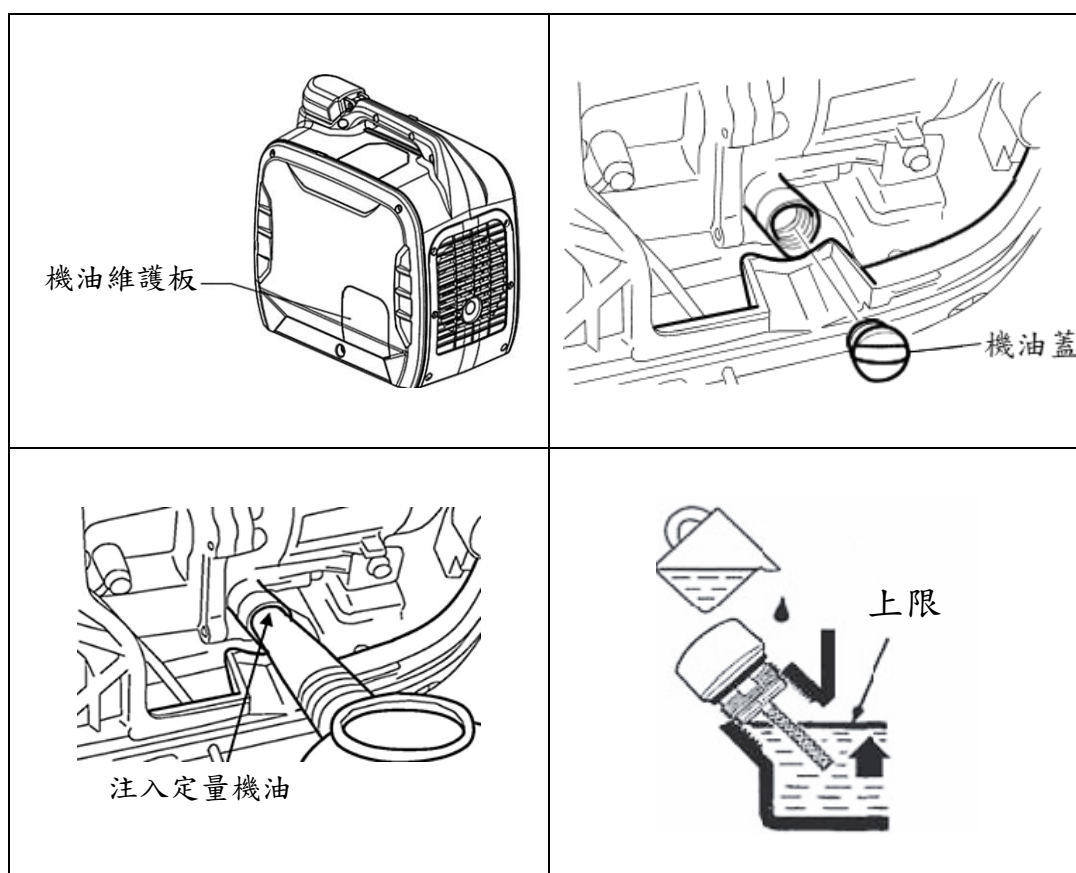

使用前檢查

*警告:

如果發電機有以下任何一部分不能正常工作，請在啟動發電機之前，認真檢查並維修。

使用者應時常確認發電機的狀態，即使發電機不使用，其重要零件也可能突然出現故障。

提示:每次使用發電機之前，都應該先做檢查確認發電機的狀態，以防止重要零件出現故障。

操作前檢查

汽油:

- 檢查油箱中汽油油位，如有必要請加注汽油

機油:

- 檢查機油油位，如有必要請加注定量機油至指定油位
- 檢查是否有機油洩漏

運行過程中的異常狀況:

- 檢查發電機運轉狀態，如有必要請諮詢本公司

操作

***警告:**

切勿在密閉的空間內使用發電機，發電機排出的氣體可能在短時間內導致人失去知覺甚至死亡，請在通風良好的地方使用。

啟動發電機前，請勿連接任何電器設備。

***注意:**

發電機在運輸過程沒有注入機油，在注入足夠機油前，請勿啟動發電機。

添加機油時，請勿使發電機傾斜，防止加入過量機油損害發電機。

提示:發電機可在標準大氣條件以額定輸出負載工作

標準大氣條件:

- 環境溫度 25°C
- 大氣壓 100kPa
- 相對溼度 30%

發電機的輸出會因溫度、高度(高度越高，氣壓越低)和濕度而不同。溫度、濕度和高度超過標準大氣條件時，發電機的輸出會下降。此外，當在狹小的空間使用時，必須降低負載，因為此時發電機冷卻受到影響。

發電機的啟動

1. 開關轉到風門位置，風門關閉狀態
2. 拉動啟動拉繩，沒啟動多拉幾下
3. 啟動後開關轉到運行位置



停機

提示：關掉所有電器設備

1. 斷開所有用電設備
2. 將開關轉到停機位置

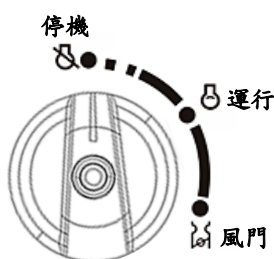

應用範圍

在使用發電機前，請確認總負載在發電機的額定負載範圍之內，否則可能會損害發電機。

提示：

- 每個設備在自身作業時，會顯示應用功率數
- 交流和直流可以同時使用，但總計功率數不能超過額定輸出功率

注意：

- 切勿超負載，用電設備總功率不能超過發電機輸出功率，過載會損害發電機。
- 使用發電機為精密儀器、電子控制器、個人電腦、電子計算機、微型計算機等供電時，請保持設備與發電機之間有足夠距離，防止發電機的電磁干擾，同時也確保發電機不受周圍其他電子設施的干擾。
- 如果使用發電機為醫學設備供電，建議先諮詢醫學設備生產商或專業人士，醫院某些電子設備或通用機器在啟動時需要很大的電流，導致不能使用，即使其啟動參數滿足上表中的條件，也建議請先聯繫醫學設備生產商做諮詢。

維護保養

良好的維護和保養是實現安全、經濟、零故障運行的最好保證，同樣有助於環保。

為了保持發電機處於良好狀態，必須定期對它進行檢查和保養，請參考下面的日程表來進行。

項目		保養週期		初次使用 1 個月或使用 20 小時	每使用 3 個月或每使用 50 小時	每年或每使用 100 小時
		每次				
機油	檢查、添加	✓				
	更換		✓	✓		
齒輪油(如有)	檢查油位	✓				
	更換		✓	✓		
空氣濾芯	檢查	✓				
	清潔		✓			
	更換				✓	
沉澱杯(如有)	清潔					✓
火星塞	清潔、調整					✓
火星消除器	清潔				✓	
怠速(如有)	檢查、調整					✓
汽門間隙	檢查、調整					✓
汽油箱和汽油過濾器	清潔					✓
汽油油管	檢查	每 2 年(如有必要，請進行更換)				
缸頭、活塞	清除積碳	排量 < 225cc，每隔 125 小時 排量 ≥ 225cc，每隔 250 小時				

注意:

- 如果經常在高溫度或高負荷下工作，應每隔 25 小時更換機油
- 如果經常在多塵或惡劣的環境下工作，應每隔 10 小時清洗空氣濾芯，如有必要應每隔 25 小時更換空氣濾芯
- 點檢週期與時間，應以先到的進行保養
- 如果保養週期時間已過，應盡快按照上表實施保養

警告:

在進行任何保養前請先停機再進行維護。發電機要放到水平位置，

為防止發電機啟動，要將火星塞帽與火星塞分開。

請勿在室內或隧道、洞穴等通風不良的地方使用，一定要確保工作

區域通風良好，發電機排出的廢氣含有有毒氣體一氧化碳，吸入會

引起休克、喪失知覺，甚至導致死亡。

火星塞檢查

火星塞是發電機的重要零件，必須定期檢查

1. 取下發電機上的火星塞維護板和火星塞帽
2. 把起子插入套筒內，逆時針方向旋轉，卸下火星塞

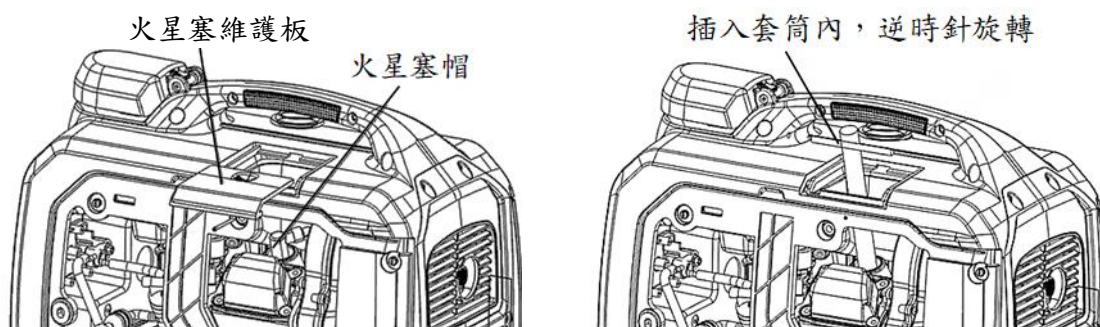

3. 檢查是否退色並清除積碳，火星塞中心電極周圍的瓷心應呈現中度偏淺的褐色
4. 檢查火星塞間隙(火星塞間隙:0.7-0.8mm)

提示:火星塞間隙需用塞尺或厚薄規，並在必要時做調整

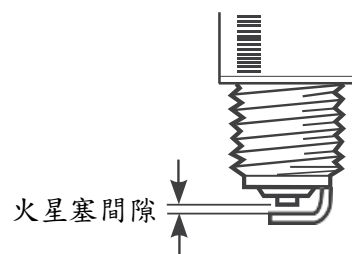

5. 安裝火星塞(火星塞扭矩:12.5 N.m)

提示:如安裝火星塞時無扭矩扳手，一個較好的估計方法是感覺到轉緊後再加轉 1/4-1/2 圈，但應將火星塞盡快轉緊至指定扭矩

調節化油器

化油器是發電機的重要零件，其調節應由具備專業知識、專業資料和設備的專業人員進行，以確保調節正確。

更換機油

警告：

不要在關閉發電機後立即排放機油，機油溫度很高，操作時需注意以免燙傷。

1. 將發電機放置在一個水平面上，並啟動發電機數分鐘，提高其溫度，然後停止發電機
2. 取下機油維護板
3. 將機油蓋取下
4. 將油盆放置在發電機下面，傾斜發電機，迅速將機油倒出
5. 將發電機放回一個水平平面

注意：加機油時請勿使發電機傾斜，防止加入過多機油損害動力

6. 重新加注機油到合適位置
7. 將蓋子擦乾淨，去除溢濺出的機油
- 注意：**勿使異物進入發電機箱體內
8. 將機油蓋轉緊
9. 裝上機油維護板

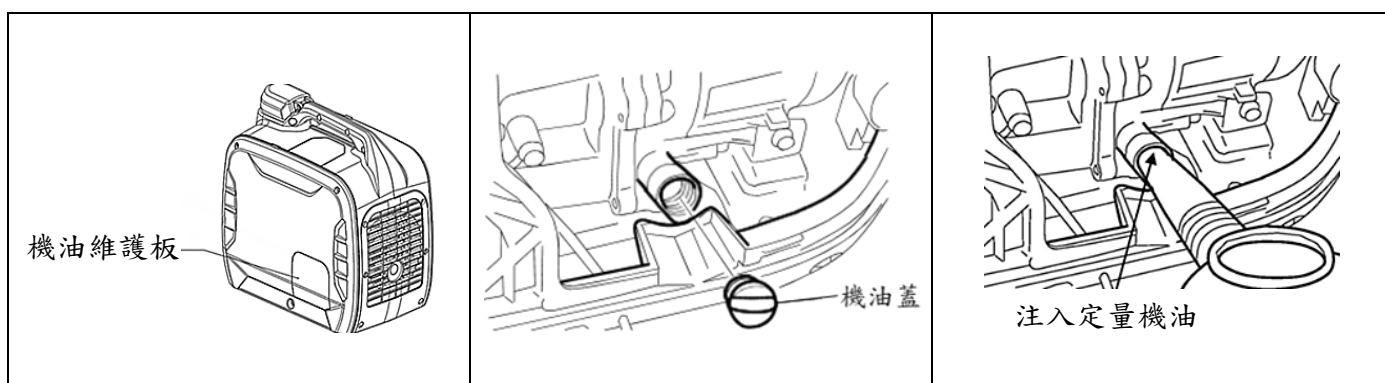

空濾器

1. 取下螺釘，取下外觀蓋板
2. 取下螺釘，取下空濾器蓋

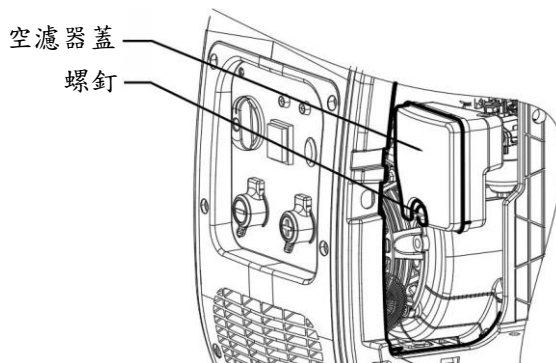
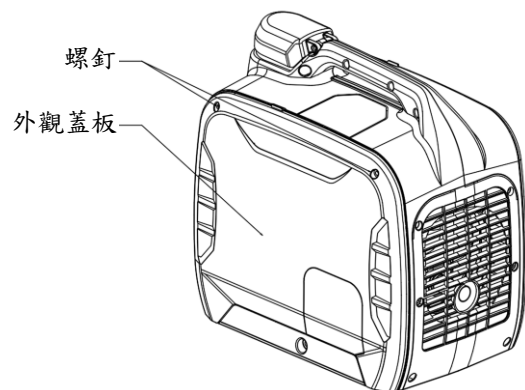

3. 取下泡沫濾芯
4. 用溶劑清洗泡沫濾芯並乾燥
5. 給泡沫濾芯加機油並擠掉多餘的油，泡沫濾芯應當是濕的，但不應該滴油

注意:切勿用力扭擰泡沫濾芯，避免損壞

6. 把泡沫濾芯放入空濾器中

提示:確認泡沫濾芯的表面與空濾器緊貼，不要留有空隙漏氣

在沒有裝上空濾器時，切勿啟動發電機，因為會產生過量毒氣及使用油缸磨損。

7. 按照原來的位置裝回空濾器蓋，並轉緊螺釘
8. 裝回好外觀蓋板，並轉緊螺釘

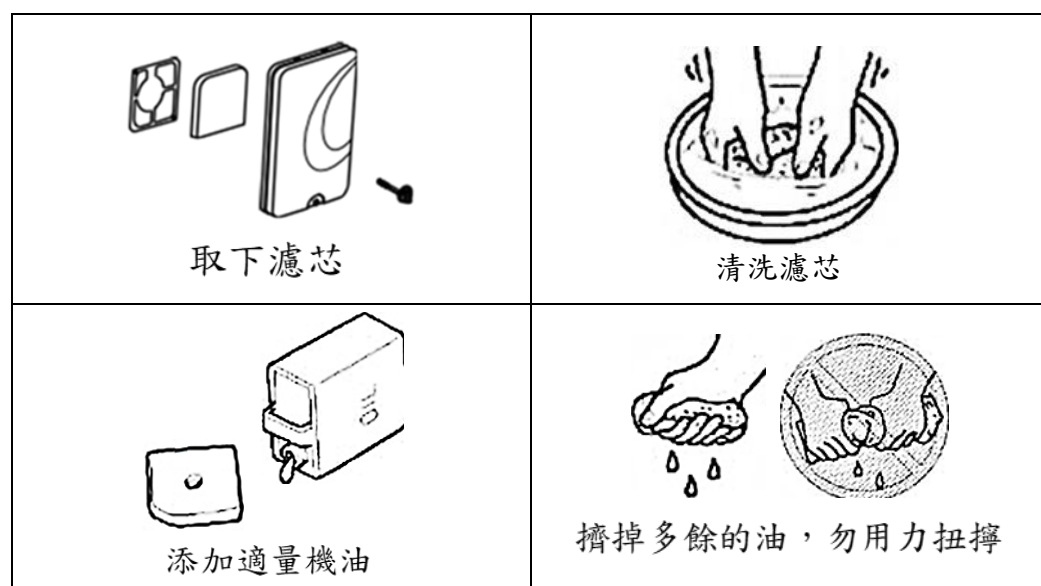



汽油濾網

警告:切勿在有煙或火苗的地方使用汽油

1. 取下汽油箱蓋及油箱濾網
2. 用汽油清洗油箱濾網
3. 擦乾濾網，放回汽油箱內
4. 裝回汽油箱蓋

注意:務必將油箱蓋轉緊

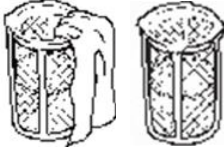
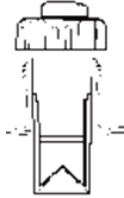
			
取下濾網	用汽油清洗濾網	擦乾濾網	裝回油箱內並轉緊

更改高原工作的化油器

在高海拔地區，標準的化油器因氣壓原因會使進氣量減少，性能會下降，油耗將增加。而非常濃密的混合物也將汙染火星塞會導致難以啟動。在不同於該發電機被認證時的高度運轉，對於延長的時間可能會增加排放，所以通過修改化油器可以使高海拔性能提高，並在其壽命內滿足每個排放標準。

儲存

若準備將發電機長期收存起來時，為防止發電機老化需要進行一些保管措施。

抽空汽油

1. 將油開關至於運行
2. 打開油箱蓋，取出過濾器，將油箱中的汽油全部提取到專用油箱中，然後裝回油箱蓋

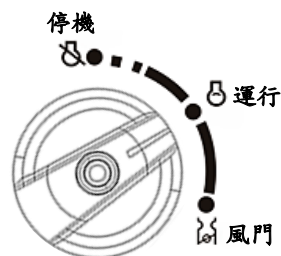

警告:汽油極易揮發且有毒，請認真閱讀安全須知

注意:及時用乾淨柔軟的布擦拭流出去的汽油，防止損害塑膠外殼

3. 啟動發電機，大約 20 分鐘後，汽油完全用完停機
 - 請勿連接任何用電設備
 - 發電機運行時間，取決於油箱中的剩餘汽油
4. 取下螺釘，取下外觀蓋板
5. 鬆開化油器上放油螺栓，將化油器中的汽油放到專用油箱中
6. 把三合一組合控制開關轉到關
7. 轉緊放油螺栓
8. 裝回外觀蓋板，轉緊螺釘
9. 發電機完全冷卻後，關閉油箱蓋通氣旋鈕

發電機儲存

按照以下步驟，保護箱體、活塞環等易腐蝕的零件。

1. 取下火星塞，倒入機油，裝回火星塞，拉動手拉式啟動器(關閉組合開關)幾分鐘，使機油潤滑缸體
2. 拉動手拉式啟動器，直至感到拉緊(防止缸體和汽門生鏽)
3. 擦乾淨機組表面將機組放置在通風乾燥的地方，用套子將其套好

儲存後再次使用請按照下表進行保養

儲存時間	為防止啟動困難，建議保養的步驟
一個月以內	不需要做準備
一至二個月	放掉原有汽油，加入新的汽油
二個月至一年	<ul style="list-style-type: none">• 放掉原有汽油，加入新的汽油• 放掉化油器杯內的汽油• 放掉沉澱杯內的汽油
一年以上	<ul style="list-style-type: none">• 放掉原有汽油，加入新的汽油• 放掉化油器杯內汽油• 放掉沉澱杯內的汽油• 搬出儲存室後，先把原有的汽油放到適合的容器內，加入新的汽油後再啟動
<ul style="list-style-type: none">• 鬆開放油螺栓，放掉化油器內的汽油，把汽油排放到適當的容器內，轉緊放油螺栓。• 在關掉汽油開關後，卸下沉澱杯，倒掉杯內的汽油，重新裝回沉澱杯並轉緊。	

故障排除

發電機不能啟動

1. 汽油系統

燃燒室中無汽油

- 油箱中沒有汽油，加注汽油
- 汽油濾清器阻塞，清潔汽油濾清器
- 化油器阻塞，清潔化油器

2. 機油系統

機油不足

- 油位過低，添加機油

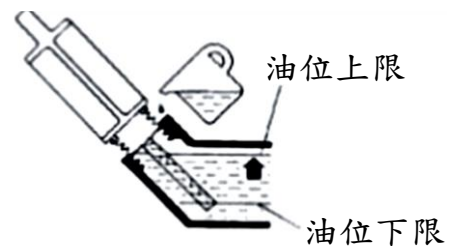

3. 電氣系統

- 組合開關轉到運行，手拉啟動器正常，火星塞無點火
- 檢查機油油位是否加到位
- 火星塞有積碳或潮濕，清潔火星塞，擦乾火星塞
- 點火系統問題，請聯繫本公司